

## Основные габаритные размеры

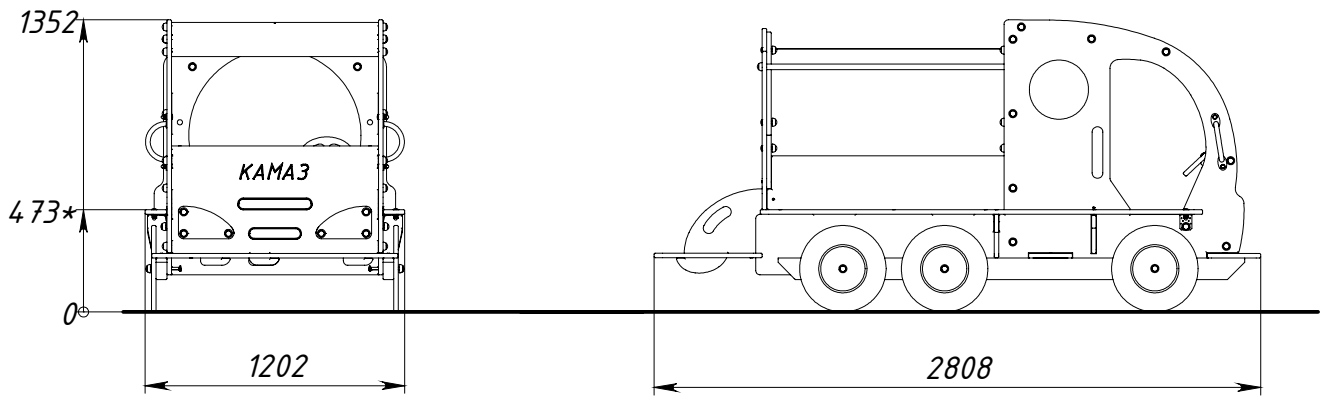

\* – максимальная высота падения.

## Граница зоны приземления

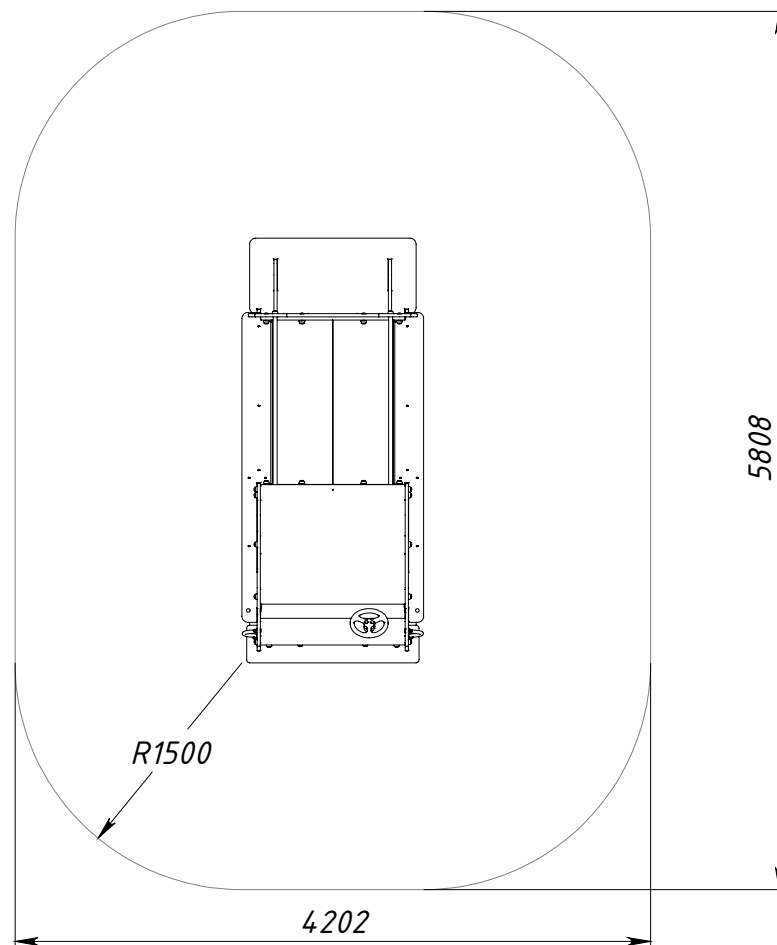

5128.0000.0000

Лист  
1