

# Основные габаритные размеры WE0020.0000.0000

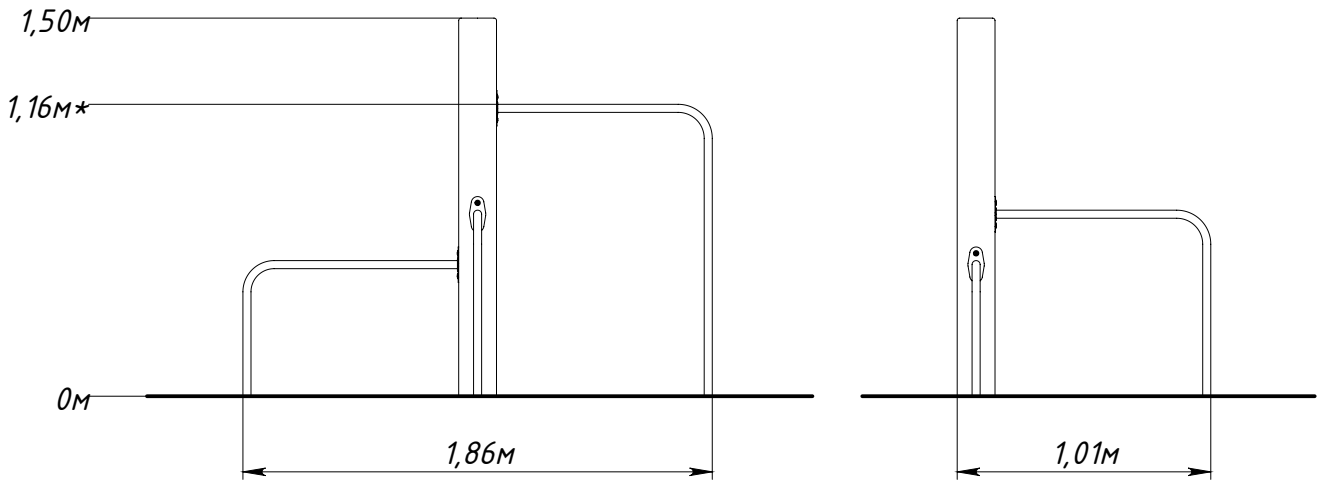

\* — максимальная высота падения 1,16 м

Рисунок 1 — Основные габаритные размеры

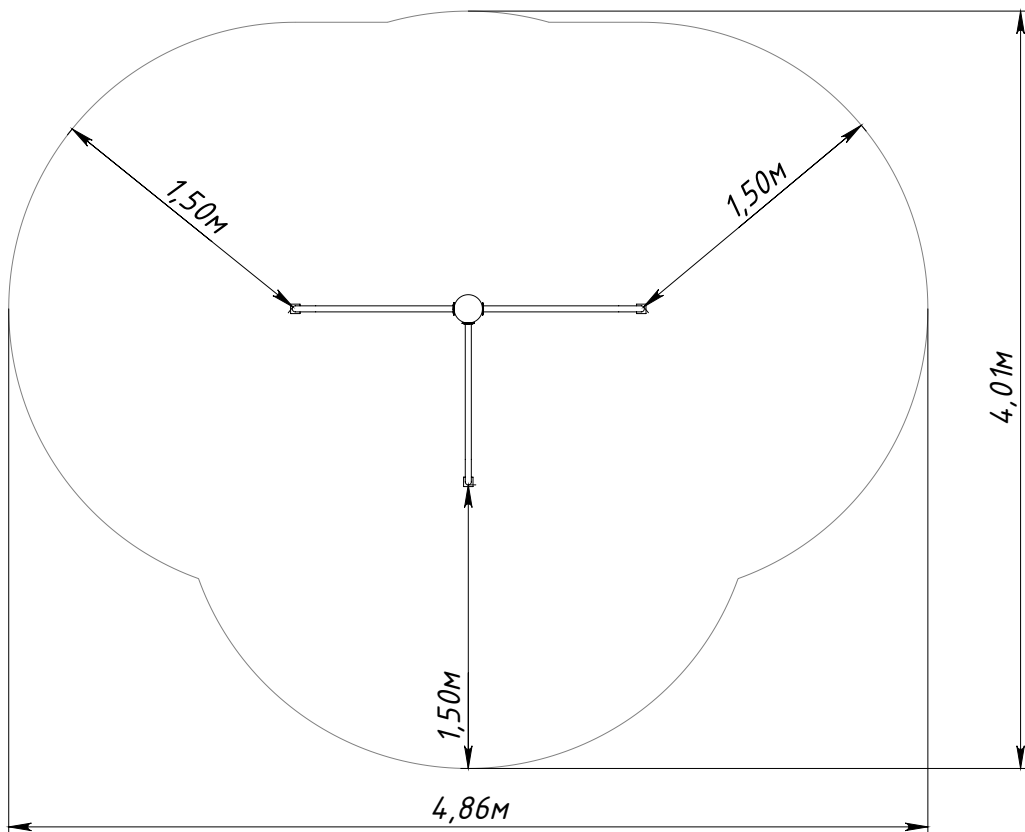

Рисунок 2 — Граница зоны приземления