

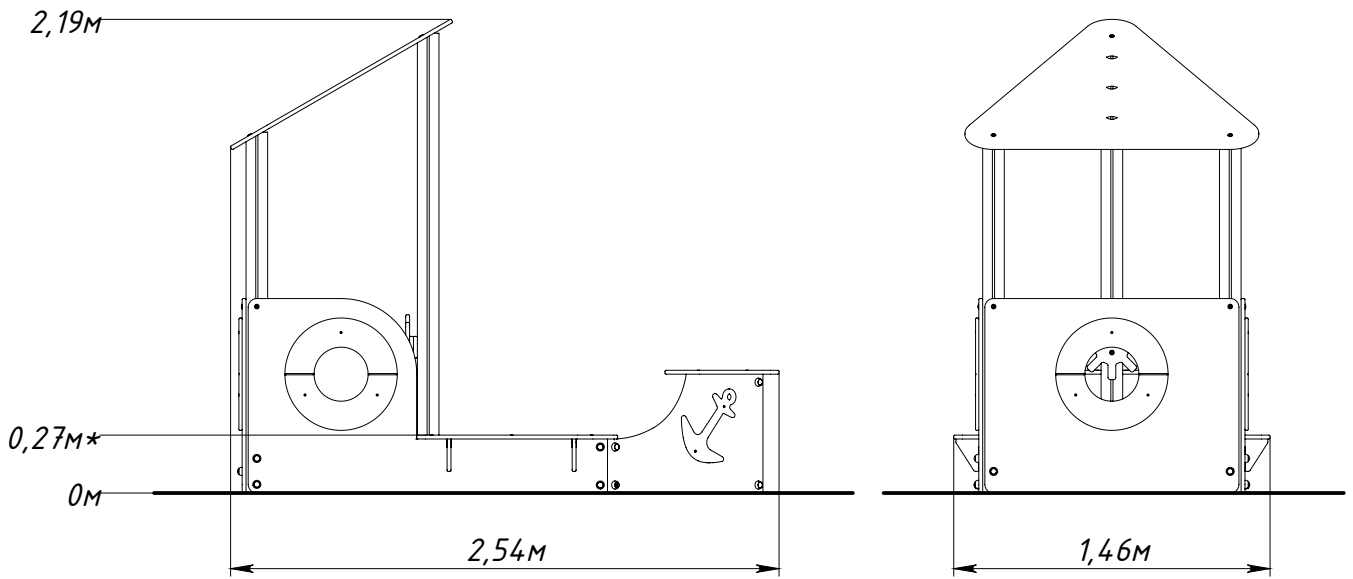

Основные габаритные размеры 5108.0000.0000



* — максимальная высота падения 0,27 м

Рисунок 1 — Основные габаритные размеры

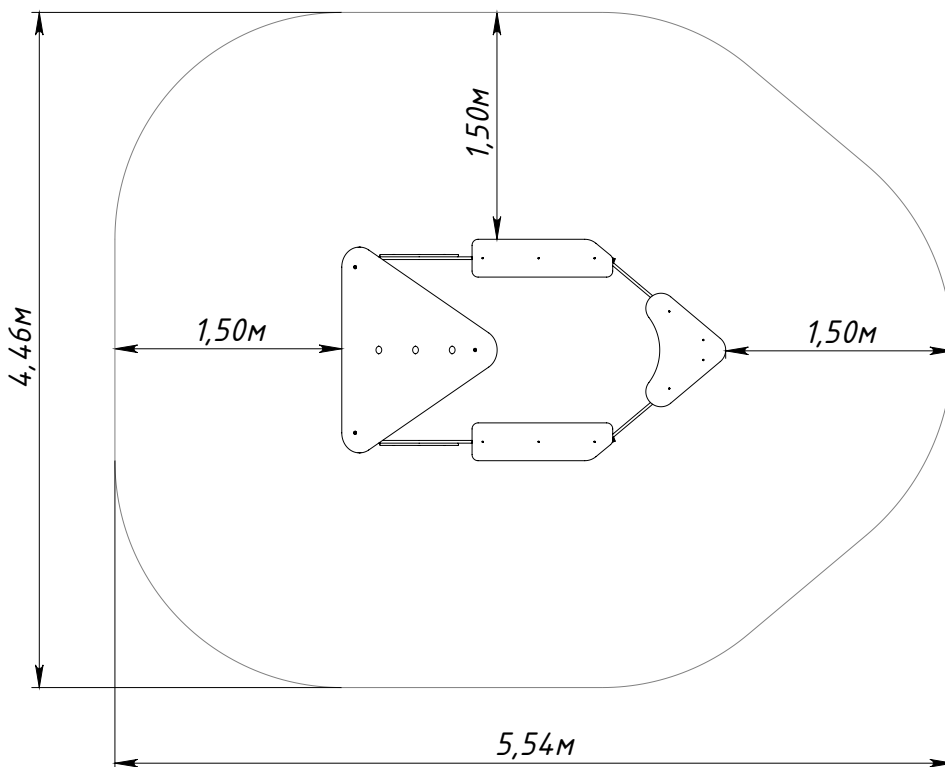

Рисунок 2 — Граница зоны приземления