

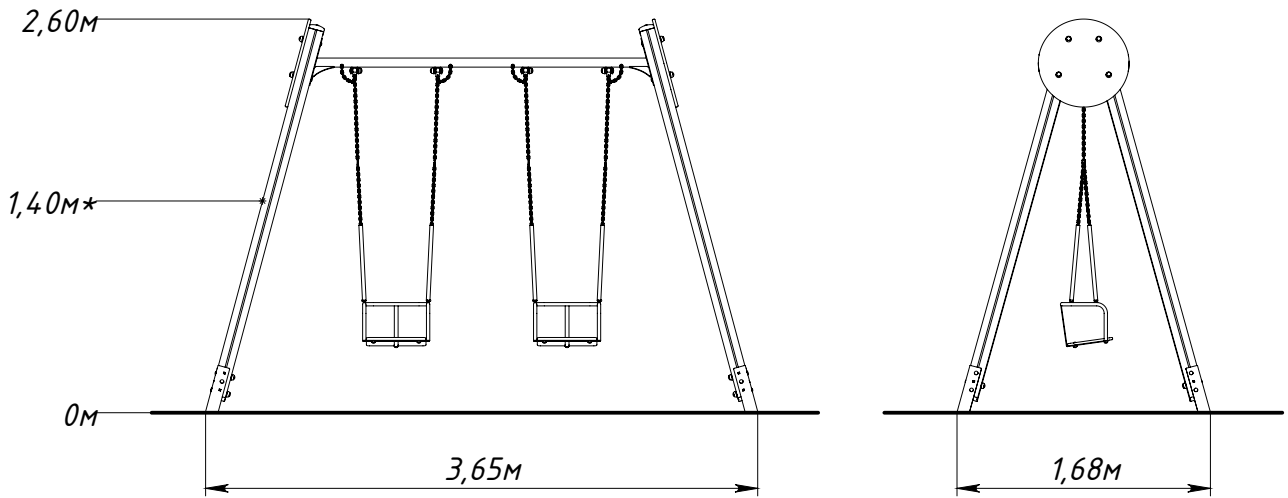

Основные габаритные размеры 6319.0000.0000



* — максимальная высота падения 1,4 м

Рисунок 1 — Основные габаритные размеры

