

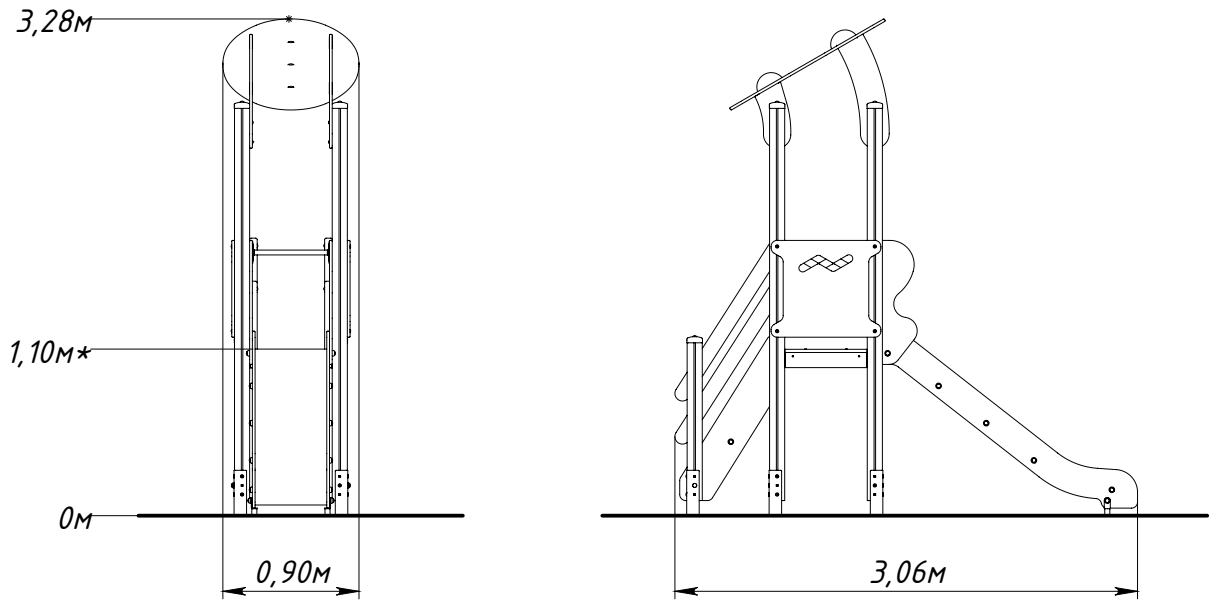

Основные габаритные размеры 1106.0000.0000



* — максимальная высота падения 1,1 м

Рисунок 1 — Основные габаритные размеры

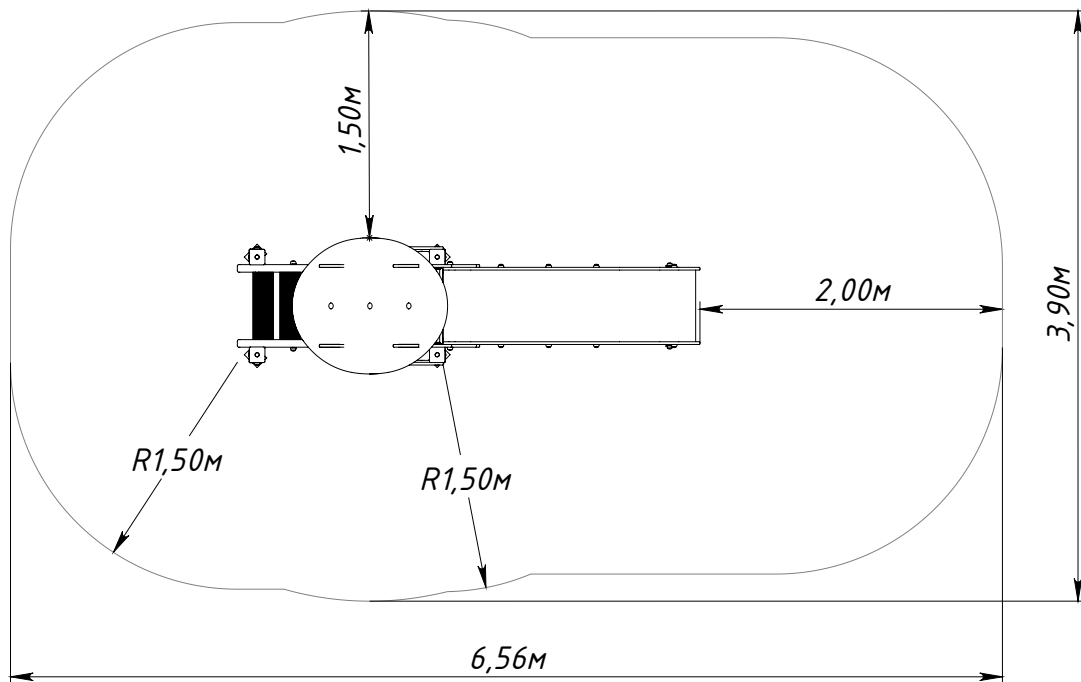

Рисунок 2 — Граница зоны приземления