

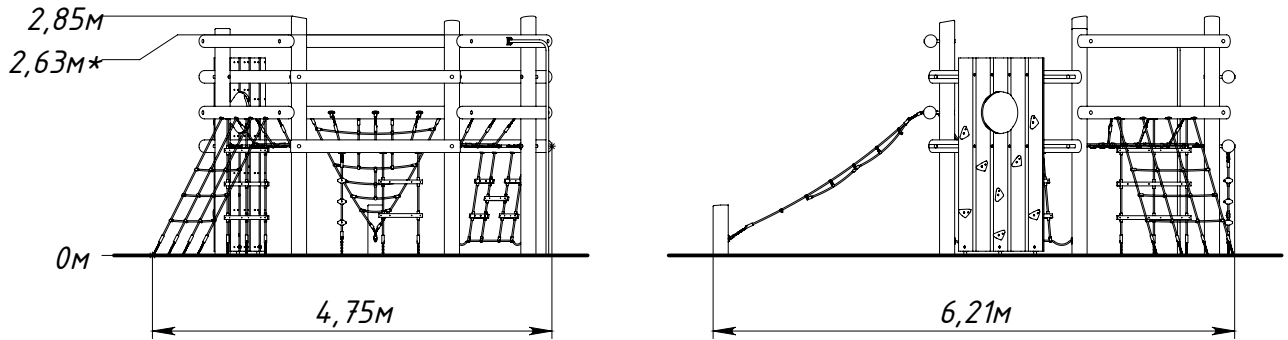

Основные габаритные размеры E4017.0000.0000



* — максимальная высота падения 2,63 м

Рисунок 1 — Основные габаритные размеры

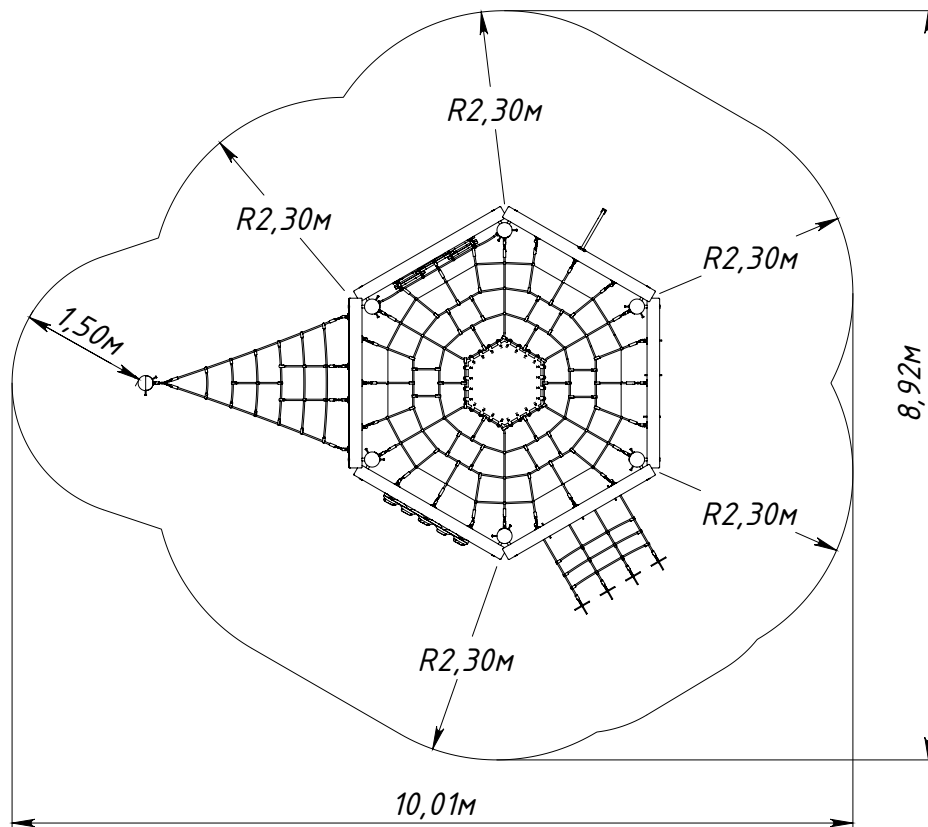

Рисунок 2 — Граница зоны приземления